



Lynlight

Interconectable eléctrico/mecánico

Lynlight es un innovador luminario lineal interconectable que se distingue por su facilidad de instalación gracias a los pines magnéticos. Este sistema de iluminación ofrece una luz enfocada de alta calidad y eficiente, brindando una experiencia visual óptima. Además, Lynlight ofrece diversas opciones de accesorios que permiten personalizar y mejorar el confort visual según las necesidades individuales. Cabe destacar que este luminario cuenta con un módulo LED incorporado en la parte superior, lo que lo convierte en una solución versátil tanto para iluminación directa como indirecta.

Certificaciones:

Garantía:



5 años

Datos técnicos generales:

Fuente de luz	LED integrado
Flujo luminoso nominal (lm)	3,500lm/ 3,600lm
Eficiencia nominal (lm/W)	>119
TCC	3000K/ 4000K
IRC	80
UGR	<22/ <19
Ángulo de apertura	80° / 36°
Potencia	30W
Tensión	100-277V~
Frecuencia de operación	50 Hz/60 Hz
Factor de potencia	>0.90
Temperatura de operación	-30°C a 40°C
Driver	Integrado
Protocolo de control	ON/OFF
Vida promedio/ Tipo de vida	50,000h L70
Material del cuerpo	Aluminio
Material de la óptica/ difusor	Polycarbonato (PC)
Acabado	Pintura electroestática
Color	Blanco / Negro
IP	20
Peso	2.70 Kg
Tipo de instalación	Suspendido
Tipo de producto	Lineales

Matriz de producto:

Información del pedido:



Ejemplo de construcción de código:
OF 4350 B CC A

Aplicación	Consec.	Color	TCC	Tensión
OF	4350	B- Blanco	CC- 3000K/ 4000K	A- 100-277V~
	4352	N -Negro	BN- 4000K	
AC	4350	B- Blanco	CC- 3000K/ 4000K	F- 8-10V~

Potencia	Flujo luminoso	Control	Ángulo	Dimensiones
30W	3,500	ON/OFF	80°	1205*105*34mm
	3,600		36°	
8W	1,050	ON/OFF	120°	853*17.3*7mm

Eficiencia energética:

CÓDIGO:	Flujo luminoso o real (lm)	Potencia (W)	Eficacia real (lm/W)
OF 4350 B CC A	3,297/ 3,527lm	30.4	108.36
OF 4350 N CC A	3,297/ 3,527lm	30.4	108.36
OF 4352 B BN A	3,618lm	30.6	118.04
OF 4352 N BN A	3,618lm	30.6	118.04

Corriente de entrada:

Potencia (W)	Corriente de entrada
30.4	0.3 A
30.4	0.3 A
30.6	0.3 A
30.6	0.3 A

Fotometrías:

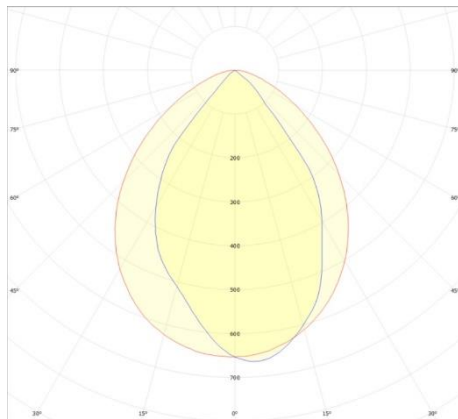

**OF4350BCCA/
OF4350NCCA 30 W
4000K 80°**

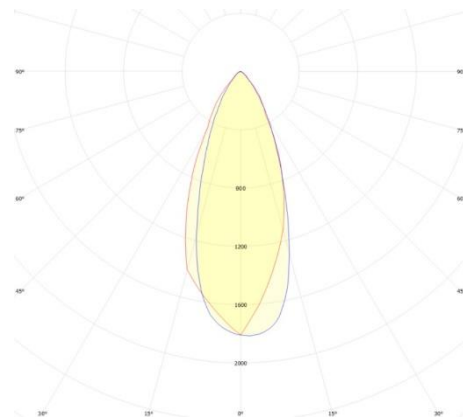

**OF4352BBNA/
OF4352NBNA 30 W
4000K 80°**

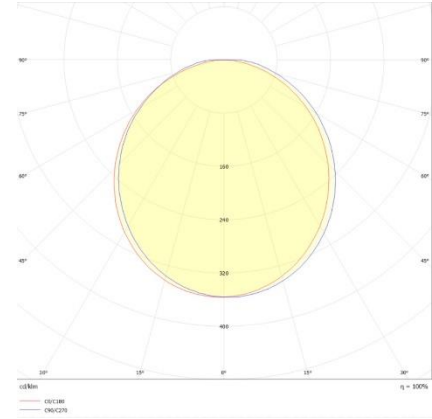

**Accesorio:
AC4350BCCF 120°**

Dimensiones del producto:

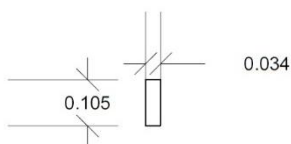
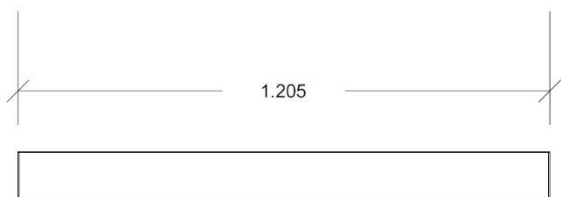

Lynlight 30W

Imágenes del producto:



**OF4350BCCA/
OF4350NCCA Lynlight**
pantalla opalina
(UGR < 22)



**OF4352BBNA/
OF4352NBNA Lynlight**
con ópticas independientes
(UGR < 19)

Accesorios Lynlight:

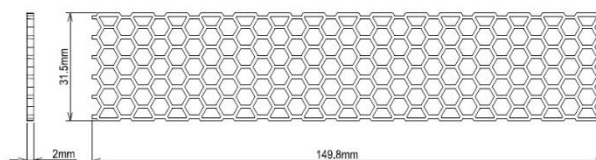
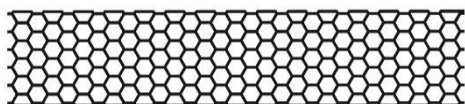

Accesorio HoneComb cover

Accesorio HoneComb para evitar el deslumbramiento
(Al usar el accesorio, se pierde un 50% de lúmenes)

Se requieren 8 pzas para cubrir la óptica.

AC4251N

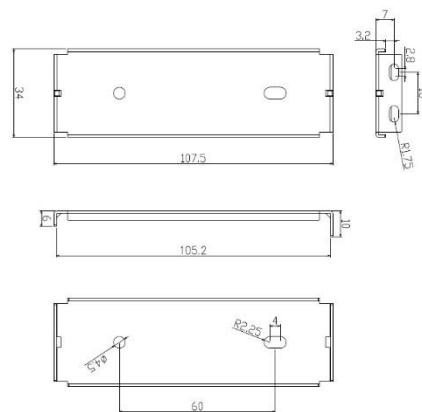

Accesorio para sobreponer

Accesorio para sobreponer.



AC6251N

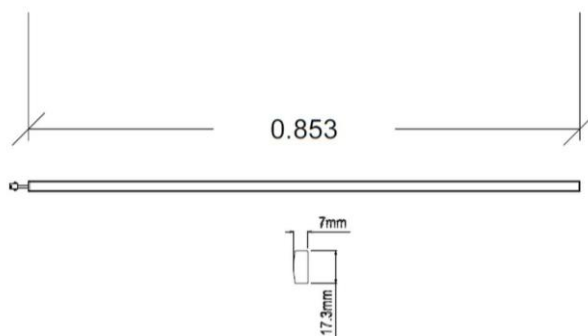

Módulo lineal para iluminación indirecta

Módulo lineal para iluminación indirecta con selección de TCC

(3000K/ 4000K)

AC4350BCCF

Descargables:

[Ir a sección descargables](#)