



Striplights 25W/ 5m, 512 LEDs/ m, IP20

Solución flexible

Striplights es una familia de tiras LED flexibles de bajo voltaje para especificación profesional, son ideales para proveer de iluminación lineal con una sutil integración en la arquitectura y que gracias a su versatilidad son una excelente opción de iluminación decorativa e incluso funcional para una gran variedad de proyectos; de forma adicional la oferta incluye distintos perfiles de aluminio que se adaptan a las principales necesidades de instalación e integración en el ambiente arquitectónico, como pueden ser perfiles empotrados, sobrepuestos o suspendidos, instalación en esquinas e incluso pisos.

Certificaciones:

Garantía:

5 años



Datos técnicos generales:

Fuente de luz	LED integrado
Flujo luminoso nominal (lm)	2500
Eficiencia nominal (lm/W)	>90
TCC	3000K/ 4000K
IRC	>90
Ángulo de apertura	180°
Potencia	25W
Tensión	24VCD
Factor de potencia	NA
Temperatura de operación	-20 a 45°C
Driver	Remoto (No incluido)
Medidas:	10* 2* 5000mm
Protocolo de control	ON/OFF (Según drivers disponibles)
Vida promedio/ Tipo de vida	25,000h L70 (Según drivers disponibles)
Material del cuerpo	PCB (Printed Circuit Board)
Acabado	PCB (Printed Circuit Board)
Color	Blanco
IP	20
Peso	0.25 Kg
Tipo de instalación	Sobrepuesto
Fijación	Pegamento 3M auto adherible
Tipo de producto	Tira LED

Matriz de producto:

Información del pedido:

RE

6040

G

Ejemplo de construcción de código:

RE 6040 BC G

Aplicación	Consec.	TCC	Voltaje
RE	6040	BC- 3000K BN- 4000K	G- 24VCD

Potencia	Flujo luminoso nominal	Leds/ metro	Corte a	IP
25W	2,500 2,500	512	31mm	20

Eficiencia energética:

CÓDIGO:	Flujo luminoso real (lm)	Potencia (W)	Eficacia real (lm/W)
RE 6040 BC G	2,500	25	100.00
RE 6040 BN G	2,500	25	100.00

Corriente de entrada:

Potencia (W)	Corriente de entrada
25	2.5 A
25	2.5 A

Fotometrías:

Dimensiones del producto:

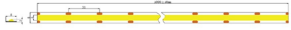

Striplights RE6040
25W

Accesorios Perfiles:

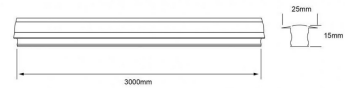
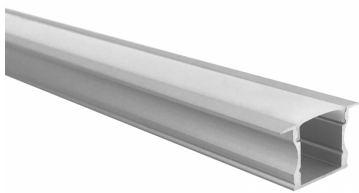

Perfil de aluminio 3m para empotrar

Para empotrar en muros y plafón.

AC2200S

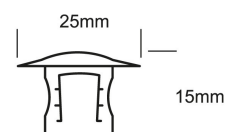
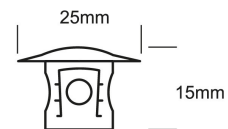
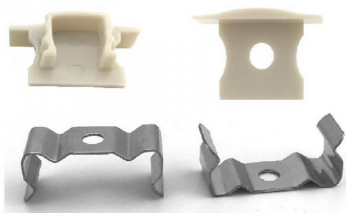

Accesorios para perfil AC2200S

Tapas de plástico y accesorios para empotrar perfil de aluminio

AC2201



Perfil de aluminio 3m para empotrar

Para empotrar en muros y plafón.

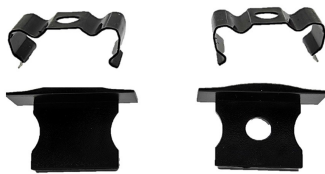
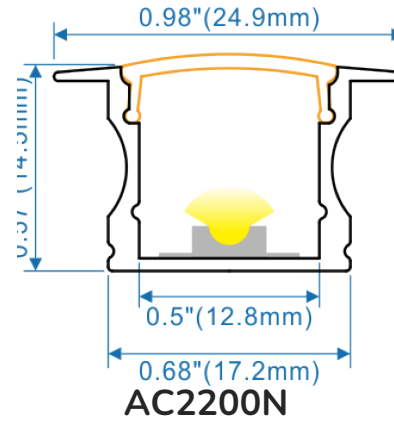

Accesorios para perfil AC2200N

Tapas de plástico y accesorios para empotrar perfil de aluminio

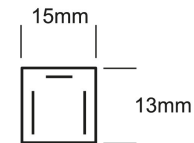
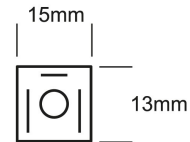

AC2201



Accesorios para perfil AC3211S

Tapas de plástico

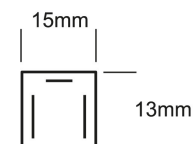
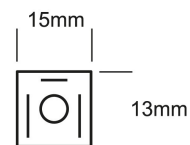

AC3212



Perfil de aluminio 3m para sobreponer

Para sobreponer

AC6200S

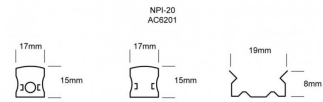
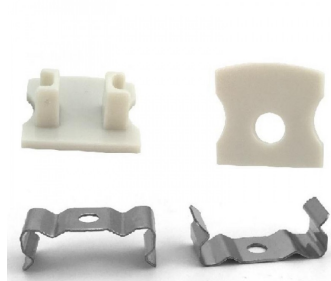

Accesorios para perfil AC6200S

Tapas de plástico y accesorios para sobreponer perfil de aluminio

AC6201



Perfil de aluminio 3m para sobreponer

Para sobreponer esquinero

AC6210S

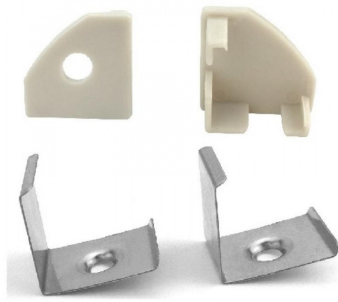

Accesorios para perfil AC6210S

Tapas de plástico y accesorios para sobreponer perfil de aluminio

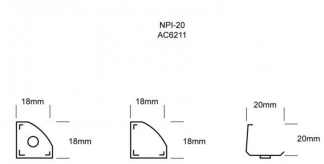

AC6211



Perfil de aluminio 3m para sobreponer

Para sobreponer

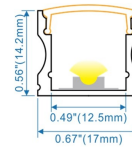

AC6200N



Accesorios para perfil AC6200N

Tapas de plástico y accesorios para sobreponer perfil de aluminio

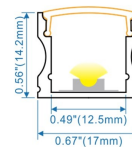

AC6201

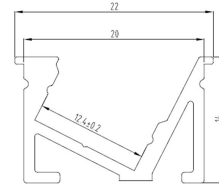

Perfil de aluminio 3m para Empotrar Color Negro

Tipo wallwasher

AC6500N



Accesorio para perfil wallwasher color negro

Tapas de plástico y accesorios para perfil wallwasher de aluminio

AC6501N

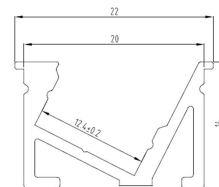

Perfil de aluminio 3m para Empotrar Color Satin

Tipo wallwasher

AC6500S

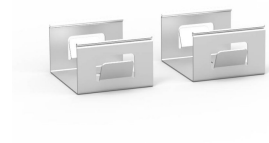
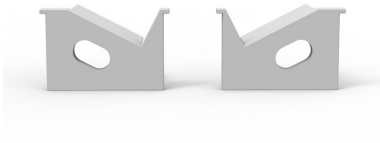

Accesorio para perfil wallwasher

Tapas de plástico y accesorios para perfil wallwasher de aluminio

AC6501S

Accesorios Drivers:

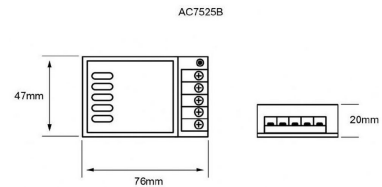

Driver 15W, IP20

Driver Electrónico Int Aluminio Voltaje: 100-277 V~ Watts:15 W

IP 20 - 0.063 Kg Voltaje de salida: 24V

AC7105S



Driver 60W, IP20

Driver Electrónico Int Aluminio Voltaje: 100-277 V~ Watts: 60
W IP 20 - 0.356 Kg - Voltaje de salida: 24 V

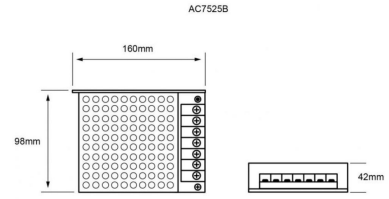

AC7106

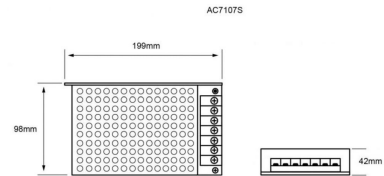

Driver 100W, IP20

Driver Electrónico Int Aluminio Voltaje: 100-277 V~ Watts: 100
W IP 20 - 0.455 Kg - Voltaje de salida: 24 V

AC7107

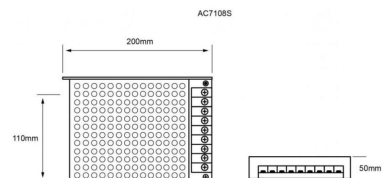

Driver 180W, IP20

Driver Electrónico Int Aluminio Voltaje: 100-277 V~ Watts: 180
W IP 20 - 0.575 Kg - Voltaje de salida: 24V

AC7108S

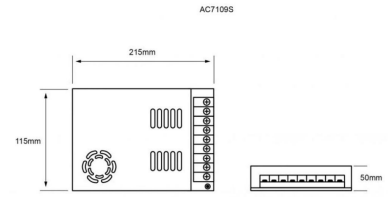

Driver 300W, IP20

Driver Electrónico Int Aluminio Voltaje: 100-277 V~ Watts: 300

W IP 20 - 0.783 Kg - Voltaje de salida: 24 V

AC7109S

Descargables: [Ir a sección descargables](#)